

OFFICEHERO

G98941...

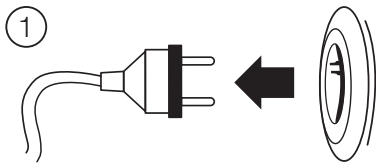

GB: Product function, characteristics and installation methods (Note: please disconnect the power before installation, in case of electric shock)

DE: Produkteigenschaften und Installation (Bitte schließen Sie die Leuchte erst nach dem Aufbau an den Strom an).

FR: Caractéristiques du produit et installation (Veuillez connecter la lampe à l'alimentation uniquement après l'installation).

IT: Caratteristiche del prodotto e installazione (collegare l'apparecchio alla corrente solo dopo l'installazione).

ES: Características del producto y la instalación (No conecte el aparato a la corriente hasta después del montaje).

PT: Características e instalação do produto (Por favor ligue a luz à corrente apenas após a montagem).

NL: Producteigenschappen en installatie (Sluit de lamp a.u.b. pas na de montage aan op de stroom).

PL: Właściwości produktu i montaż (Proszę nie podłączać oprawy do prądu przed montażem.)

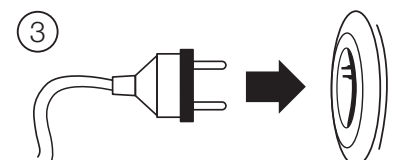
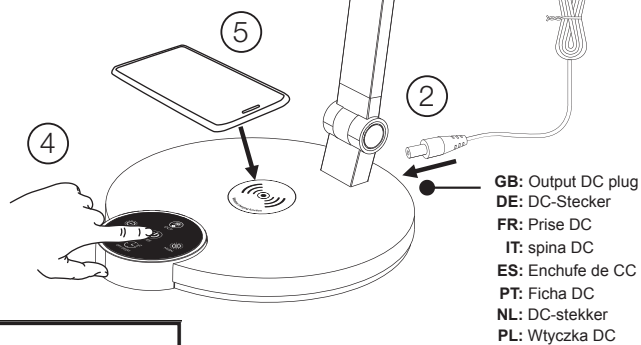
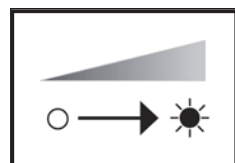
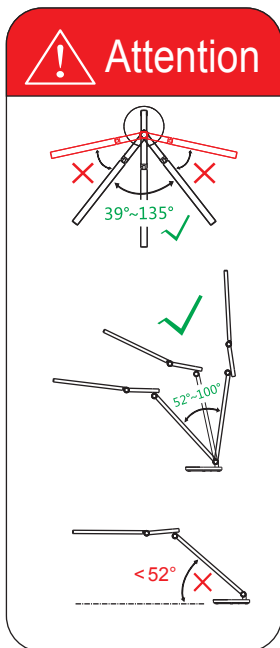
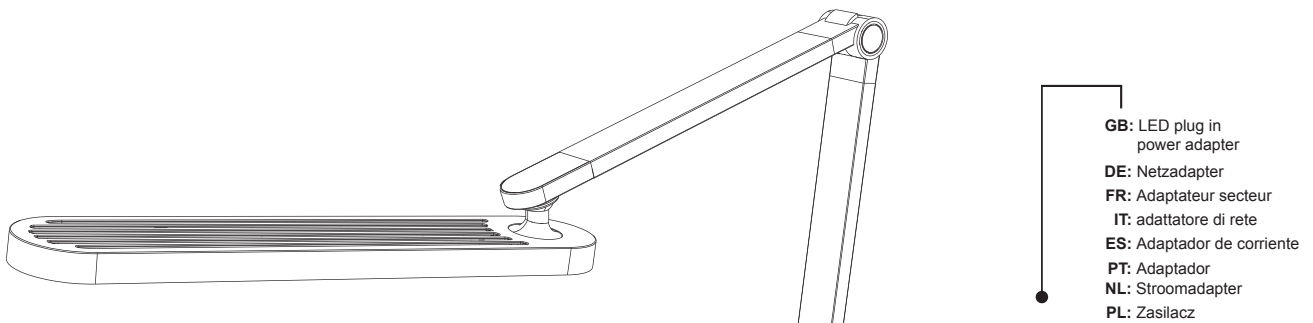

OFFICEHERO

G98941...

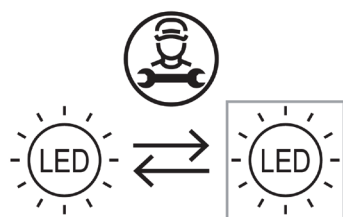
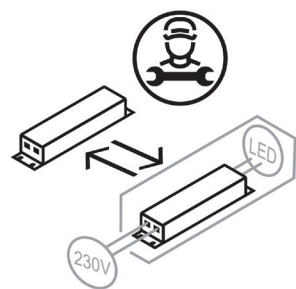
DE: Dieses Produkt enthält eine Lichtquelle der Energieeffizienzklasse D.**EN:** This product contains a light source of energy efficiency class D.**FR:** Ce produit contient une source lumineuse de classe d'efficacité énergétique D.**ES:** Este producto contiene una fuente luminosa de la clase de eficiencia energética D.**IT:** Questo prodotto contiene una sorgente luminosa di classe di efficienza energetica D.**PL:** Niniejszy produkt zawiera źródło światła klasy efektywności energetycznej D.**PT:** Este produto contém uma fonte de luz de eficiência energética de classe D.**NL:** Dit product bevat een lichtbron van energie-efficiëntieklasse D.**DE:** Die Lichtquelle ist von einer qualifizierten Person austauschbar.**EN:** The light source should be replaced by a qualified person.**FR:** La source lumineuse peut être remplacée par une personne qualifiée.**ES:** Fuente luminosa debe ser sustituida por personal autorizado.**IT:** La sorgente luminosa deve essere sostituita da una persona qualificata.**PL:** Źródło światła powinno być wymieniane przez wykwalifikowaną osobę.**PT:** A fonte de luz pode ser substituída por uma pessoa qualificada.**NL:** De lichtbron kan vervangen worden door een gekwalificeerde persoon.**DE:** Das separate Betriebsgerät ist von einer qualifizierten Person austauschbar.**EN:** The separate control gear should be replaced by a qualified person.**FR:** L'appareil de commande séparé peut être remplacé par une personne qualifiée.**ES:** El aparato separado debe ser sustituido por personal autorizado.**IT:** Il dispositivo di comando separato deve essere sostituito da una persona qualificata.**PL:** Oddzielny zasilacz powinien być wymieniany przez wykwalifikowaną osobę.**PT:** O dispositivo separado pode ser substituído por uma pessoa qualificada.**NL:** De aparte bedieningsinrichting kan vervangen worden door een gekwalificeerde persoon.

Vorsicht, Gefahr des elektrischen Schlags! Caution, risk of electric shock! Danger, risque de chocs électriques! **احترس من حدوث صدمة كهربائية!**
 Attenzione: pericolo di scossa elettrica! Atención, peligro de descarga eléctrica! Voorzichtig, risico op een elektrische schok! Forsigtig - Fare for elektrisk støt! Pozor, nebezpečí zásahu elektrickým proudem! Внимание, опасность от электрического удара! Προσοχή, κίνδυνος ηλεκτροπληξίας! Dikkat, elektrik çarpması riski! Huomio, sähköiskun vaara! Pozor, nebezpečnostvo zásahu elektrickým proudem! Oprez, opasnost od električnog udara! Uwaga, niebezpieczeństwo porażenia prądem! Pozor, nevarnost električnega udara! Atentje, pericol de electrocutare! Warning! Risk for elektriska stöt! Cuidado, risco de choque elétrico. Vigyázat, áramütés veszélye! Uzmanību: elektriskās strāvas trieciena risks! Kujdes, rrezik nga goditja elektrike! Atsargiai, gali įvykti elektros smūgis! Oprez, opasnost od strujnog udara! Ettevaatus, elektrilöögi oht! Осторожно! Опасность поражения электрическим током! Внимание, опасность од струен удар! OPREZ, OPASNOST OD ELEKTRIČNOG UDARA! Обережно, небезпека ураження електричним струмом! Fare for elektrisk stot!

OFFICEHERO

G98941...

GB

1: ON/Off mode

- Press  to turn on/off the lamp. It remains the last brightness & CCT when turn on the light again.

2: CCT mode 

- First time to touch it, the lamp will be in nature light (4000K) and all bright. Press +/- to adjust the brightness.
- Second time to touch it, it becomes warm light (3000K) and all bright. Press +/- to adjust the brightness.
- Third time to touch it, it becomes cool light (6500K) and all bright. Press +/- to adjust the brightness.

3: Timer mode

- Press  to activate the timer. The light will turn off after 90 seconds.

4: Qi Standard wireless charging mode

- If the phone has a wireless charging receiver, it is possible to charge the battery.
- Place the phone to be charged on the charging surface and move it slightly back and forth until the charging symbol appears. Placing the phone incorrectly on the inductive charging pad can cause the phone to overheat and stop charging.
- If the phone's battery is not charging, it may be because the phone's wireless receiver is outside the charging bay.
- During charging, the lamp and phone should not be covered by other objects because of heat build-up.
- Magnetic objects such as EC and credit cards, identity cards, coins, scissors, etc. should not be allowed near the charging station.
- A mobile phone cover can affect the charging result. If necessary, remove the cover to charge the mobile phone.

FR

1: Mode marche/arrêt

- Appuyez sur cette touche  pour allumer/éteindre la lampe principale et conserver la dernière luminosité. CCT lorsque vous rallumez la lampe.

2: Mode CCT 

- La première fois que vous la touchez, la lampe se met en lumière Naturelle (4000K) et est très lumineuse. Appuyez sur +/- pour régler la luminosité.
- La deuxième fois que vous la touchez, elle devient une lumière chaude (3000K) et très lumineuse. Appuyez sur +/- pour régler la luminosité.
- La troisième fois que vous la touchez, elle devient une lumière froide (6500K) et très lumineuse. Appuyez sur +/- pour régler la luminosité.

3: Minuteur

- Appuyez sur cette touche  pour activer la minuterie. La lumière s'éteint au bout de 90 secondes.

4: Station de charge inductive

- Si le téléphone est équipé d'un récepteur de charge sans fil, il est possible de charger la batterie.
- Placez le téléphone à charger sur le socle de charge et, si nécessaire, déplacez-le légèrement d'avant en arrière jusqu'à ce que le symbole de charge apparaisse. Un placement incorrect du téléphone sur le socle de charge inductif peut entraîner une surchauffe et l'arrêt de la charge.
- Si la batterie du téléphone ne se recharge pas, c'est peut-être parce que le récepteur sans fil du téléphone se trouve à l'extérieur du socle de charge.
- En raison de la chaleur produite, la lampe et le smartphone ne doivent pas être couverts par d'autres objets pendant la charge.
- Les objets magnétiques tels que les cartes EC et de crédit, les cartes d'identité, les pièces de monnaie, les ciseaux, etc. ne doivent pas être placés à proximité de la station de charge.
- Une coque de téléphone portable peut affecter le résultat de la charge. Si nécessaire, retirez la coque pour charger le téléphone.

DE

1: Ein/Aus

- Drücken Sie die Taste , um die Leuchte ein- bzw. auszuschalten, sie bleibt auf der letzten eingestellten Helligkeit & CCT-Stufe, wenn Sie das Licht wieder einschalten.

2: CCT-Modus 

- Wenn Sie den Schalter zum ersten Mal antippen, wird die Leuchte in natürlichem Licht (4000K) leuchten und sehr hell sein. Drücken Sie +/-, um die Helligkeit einzustellen.
- Bei der zweiten Berührung wird die Leuchte in warmweißem Licht (3000K) leuchten. Drücken Sie +/-, um die Helligkeit einzustellen.
- Bei der dritten Berührung wird Sie in kaltweißem Licht (6500K) leuchten. Drücken Sie +/-, um die Helligkeit einzustellen.

3: Timer

- Drücken Sie  um den Timer zu aktivieren. Das Licht schaltet sich nach 90 Sekunden automatisch aus.

4: Induktive Ladestation

- Wenn das Telefon über einen drahtlosen Ladeempfänger verfügt, ist die Aufladung des Akkus möglich.
- Legen sie das zu ladende Telefon auf die Ladefläche und bewegen sie es gegebenenfalls leicht hin und her, bis das Ladesymbol erscheint. Eine falsche Platzierung des Telefons auf dem induktiven Ladefeld kann zu einer Überhitzung und dem Stopp des Ladevorgangs führen.
- Wenn der Akku des Telefons nicht geladen wird, kann es daran liegen, dass der drahtlose Empfänger des Telefons außerhalb des Ladefelds liegt.
- Während des Ladevorgangs sollten Leuchte und Smartphone aufgrund von Hitzebildung, nicht von anderen Gegenständen bedeckt werden.
- Magnetische Gegenstände wie EC- sowie Kreditkarten, Personalausweis, Münzen, Scheren, etc. sollten nicht in die Nähe der Ladestation kommen.
- Eine Handyhülle kann das Ladeergebnis beeinflussen. Entfernen Sie die Hülle gegebenenfalls, um das Handy zu laden.

IT

1: Modo on/off

- Premere  per accendere/spengere la lampada principale. CCT quando si accende di nuovo la luce.

2: Modalità CCT 

- La prima volta che la tocchi, la lampada sarà in luce naturale e tutta luminosa. Premere +/- per regolare la luminosità.
- La seconda volta per toccarlo, diventa luce calda e tutto luminoso. Premere +/- per regolare la luminosità.
- La terza volta che la tocchi, diventa luce fredda e tutta luminosa. Premere +/- per regolare la luminosità.

3: Modalità Timer

- Premere  per attivare il timer. La luce si spegne dopo 90 secondi.

4: Stazione di carica induttiva

- Se il telefono ha un ricevitore di ricarica wireless, è possibile caricare la batteria.
- Posizionare il telefono da caricare sulla base di ricarica e, se necessario, muoverlo leggermente avanti e indietro fino a quando appare il simbolo di ricarica. Il posizionamento errato del telefono sul pad di ricarica induttiva può causare il surriscaldamento e l'interruzione della ricarica.
- Se la batteria del telefono non si sta caricando, potrebbe essere perché il ricevitore wireless del telefono è fuori dal pad di ricarica.
- Durante la ricarica, la luce e lo smartphone non devono essere coperti da altri oggetti a causa della generazione di calore.
- Oggetti magnetici come carte CE e di credito, carte d'identità, monete, forbici, ecc. non devono essere posti vicino alla stazione di ricarica.
- Una copertura del telefono cellulare può influenzare il risultato della ricarica. Se necessario, rimuovere la cover per caricare il telefono.

OFFICEHERO

G98941...

ES

1: Modo de encendido/apagado

- Presione  para encender o apagar la lámpara principal. CCT cuando se vuelve a encender la luz.

2: Modo CCT 

- La primera vez que lo toque, la lámpara estará en luz natural y toda brillante. Pulse +/- para ajustar el brillo.
- La segunda vez que lo toque, se convertirá en luz cálida y toda brillante. Pulse +/- para ajustar el brillo.
- La tercera vez que lo toque, se convertirá en una luz fría y muy brillante. Pulse +/- para ajustar el brillo.

3: Modo temporizador

- Pulse  para activar el temporizador. La luz se apagará transcurridos 90 segundos.

4: Estación de carga inductiva

- Si el teléfono cuenta con un receptor de carga inalámbrica, es posible cargar la batería.
- Coloque el teléfono que va a cargar en el soporte de carga y, si es necesario, muévelo ligeramente hacia delante y hacia atrás hasta que aparezca el símbolo de carga. La colocación incorrecta del teléfono en el panel de carga inductiva puede hacer que se sobrecaliente y deje de cargar.
- Si la batería del teléfono no está cargada, puede deberse a que el receptor inalámbrico del teléfono está fuera del panel de carga.
- Durante la carga, la luz y el teléfono inteligente no deben estar cubiertos por otros objetos debido a la acumulación de calor.
- Los artículos magnéticos como tarjetas de débito y crédito, tarjetas de identidad, monedas, tijeras, etc. no deben acercarse a la estación de carga.
- El uso de una funda de teléfono móvil puede influir en el resultado de la carga. Si es necesario, retire la funda para cargar el teléfono.

NL

1: Aan/Uit-stand

- Druk op  om de hoofdlamp aan/uit te zetten, de lamp blijft op de laatste helderheid staan. CCT wanneer zet op het licht weer.

2: CCT modus 

- De eerste keer dat u het aanraakt, zal de lamp in natuurlicht en helemaal helder zijn. Druk op +/- om de helderheid aan te passen.
- De tweede keer dat u het aanraakt, wordt het warm licht en is alles helder. Druk op +/- om de helderheid aan te passen.
- Als u de lamp voor de derde keer aanraakt, wordt het koel licht en helder. Druk op +/- om de helderheid aan te passen.

3: Timermodus

- Druk op  om de timer te activeren. Het licht gaat na 90 seconden uit.

4: Inductief oplaadstation

- Als de telefoon over een draadloze oplaadontvanger beschikt, kan de accu opgeladen worden.
- Leg de op te laden telefoon op het oplaadoppervlak en beweeg hem indien nodig lichtjes heen en weer tot het oplaadsymbool verschijnt. Als de telefoon verkeerd geplaatst wordt op het inductieve oplaadveld, kan dit tot oververhitting leiden en het laadproces stoppen.
- Als de accu van de telefoon niet opgeladen wordt, kan dit komen doordat de draadloze ontvanger van de telefoon buiten het oplaadveld ligt.
- Tijdens het oplaadproces mogen de lamp en de smartphone niet bedekt worden door andere voorwerpen wegens hittevorming.
- Magnetische voorwerpen zoals bankpassen en creditcard, identiteitskaarten, munten, scharen etc. mogen niet in de buurt van het oplaadstation komen.
- Een cover of hoesje kan het oplaadresultaat beïnvloeden. Verwijder de cover of hoesje indien nodig om de telefoon op te laden.

PT

1: Modo On/Off

- Pressione  para ligar/desligar a lâmpada principal, continua a ser o último brilho & CCT ao acender novamente a luz.

2: Modo CCT 

- A primeira vez a tocá-la, a lâmpada estará na natureza e toda iluminada. Prima +/- para ajustar a luminosidade.
- Da segunda vez para lhe tocar, torna-se em luz quente e toda luminosa. Prima +/- para ajustar a luminosidade.
- Terceira vez, para lhe tocar, torna-se em luz fria e toda luminosa. Premir +/- para ajustar a luminosidade.

3: Modo de temporizador

- Prima  para ativar o temporizador. A luz apagar-se-á após 90 segundos.

4: Estação de carga indutiva

- É possível carregar a bateria, se o telefone tiver um recetor de carregamento sem fios.
- Coloque o telefone a carregar na superfície de carga e se necessário, mover ligeiramente para trás e para a frente até aparecer o símbolo de carga. O posicionamento incorreto do telefone na estação de carga pode provocar um sobreaquecimento e a paragem do carregamento.
- Se a bateria do telefone não estiver a carregar, pode ser porque o recetor sem fios do telefone está fora da área de carregamento.
- Durante o carregamento, a lâmpada e o smartphone não devem ser cobertos por outros objetos devido à acumulação de calor.
- Objetos magnéticos como cartões CE e de crédito, cartões de identidade, moedas, tesouras, etc. não devem ser colocados perto da estação de carregamento.
- A capa do telefone pode afetar o resultado do carregamento. Se necessário, retire a capa para carregar o telefone.

PL

1: Tryb On/Off

- Naciśnij , aby włączyć/wyłączyć główną lampę. pozostaje ostatnia jasność & CCT po ponownym włączeniu światła.

2: Tryb CCT 

- Pierwszy raz, aby go dotknąć, lampa będzie w świetle natury i wszystko jasne. Naciśnij +/-, aby dostosować jasność.
- Po raz drugi dotknąć go, to staje się ciepłe światło i wszystkie jasne. Wciśnij +/- aby wyregulować jasność.
- Po trzecim dotknięciu, lampa zacznie świecić chłodnym światłem i będzie jasna. Naciśnij +/-, aby wyregulować jasność.

3: Tryb timera

- Naciśnij , aby aktywować timer. Światło wyłączy się po 90 sekundach.

4: Indukcyjna stacja ładowująca

- Jeżeli telefon jest wyposażony w odbiornik do ładowania bezprzewodowego, możliwe jest ładowanie akumulatora.
- Umieścić telefon, który ma być ładowany, na powierzchni ładującej i, jeżeli to konieczne, przesunąć lekko do przodu i do tyłu, aż pojawi się symbol ładowania. Nieprawidłowe umieszczenie telefonu na polu ładowania indukcyjnego może spowodować przegrzanie i przerwanie ładowania.
- Jeżeli akumulator telefonu się nie ładuje, może to wynikać z tego, że odbiornik bezprzewodowy telefonu znajduje się poza polem ładowania.
- Podczas ładowania nie zakrywać oprawy ani smartfonu innymi przedmiotami, aby nie dopuścić do kumulowania się ciepła.
- W pobliżu stacji ładowania nie umieszczają przedmiotów magnetycznych, takich jak karty EC i karty kredytowe, dowód osobisty, monety, nożyczki itp.
- Etui na telefon komórkowy może oddziaływać na rezultat ładowania. W razie potrzeby zdjąć etui, aby naładować telefon.

OFFICEHERO

G98941...

DE: Hiermit erklärt die Brilliant AG, dass der Funkanlagentyp Officehero G98941/22, G98941/06 der Richtlinie 2014/53/EU entspricht. Die vollständige EU-Konformitätserklärung kann unter der folgenden Internetadresse angefordert werden: www.brilliant-ag.com

EN: Hereby, Brilliant AG declares that the radio equipment type Officehero G98941/22, G98941/06 is in compliance with Directive 2014/53/EU. The full EU declaration of conformity can be requested at the following internet address: www.brilliant-ag.com

FR: Le soussigné, Brilliant AG, déclare que l'équipement radioélectrique du type Officehero G98941/22, G98941/06 est conforme à la directive 2014/53/EU. La déclaration de conformité UE complète peut être demandée à l'adresse internet suivante: www.brilliant-ag.com

NL: Hierbij verklaar ik, Brilliant AG, dat het type radioapparatuur Officehero G98941/22, G98941/06 conform is met Richtlijn 2014/53/EU. De volledige EU-verklaring van overeenstemming kan worden aangevraagd op het volgende internetadres: www.brilliant-ag.com

ES: Por la presente, Brilliant AG declara que el tipo de equipo radioeléctrico Officehero G98941/22, G98941/06 es conforme con la Directiva 2014/53/EU. La Declaración de Conformidad completa de la UE puede obtenerse en la siguiente dirección de Internet: www.brilliant-ag.com

IT: Il fabbricante, Brilliant AG, dichiara che il tipo di apparecchiatura radio Officehero G98941/22, G98941/06 è conforme alla direttiva 2014/53/EU. La dichiarazione di conformità completa dell'UE può essere richiesta al seguente indirizzo Internet: www.brilliant-ag.com

BG: С настоящото Brilliant AG декларира, че този тип радиосъоръжение Officehero G98941/22, G98941/06 в съответствие с Директива 2014/53/EU. Пълната ЕС декларация за съответствие може да бъде поискана от следния интернет адрес: www.brilliant-ag.com

CZ: Tímto Brilliant AG prohlašuje, že typ rádiového zařízení Officehero G98941/22, G98941/06 je v souladu se směrnicí 2014/53/EU. Úplné EU prohlášení o shodě lze vyžádat na následující internetové adrese: www.brilliant-ag.com

DK: Hermed erklærer Brilliant AG, at radioudstyrstypen Officehero G98941/22, G98941/06 er i overensstemmelse med direktiv 2014/53/EU. Den komplette EU-overensstemmelseserklæring kan rekvireres fra følgende internetadresse: www.brilliant-ag.com

EE: Käesolevaga deklareerib Brilliant AG, et käesolev raadioseadme tüüp Officehero G98941/22, G98941/06 vastab direktiivi 2014/53/EU nõuetele. ELi täielikku vastavusdeklaratsiooni saab küsida järgmisel Interneti-aadressil: www.brilliant-ag.com

GR: Με την παρούσα ο/η Brilliant AG, δηλώνει ότι ο ραδιοεξοπλισμός Officehero G98941/22, G98941/06 πληροί την οδηγία 2014/53/EU. Μπορείτε να ζητήσετε την πλήρη δήλωση συμμόρφωσης ΕΕ από την ακόλουθη διεύθυνση Διαδικτύου: www.brilliant-ag.com

HR: Brilliant AG ovime izjavljuje da je radijska oprema tipa Officehero G98941/22, G98941/06 u skladu s Direktivom 2014/53/EU. Kompletnu EU izjavu o sukladnosti možete zatražiti sa sljedeće internetske adrese: www.brilliant-ag.com

LV: Ar šo Brilliant AG deklarē, ka radioiekārta Officehero G98941/22, G98941/06 atbilst Direktīvai 2014/53/EU. Pilnīgu ES atbilstības deklarāciju var pieprasīt no šādas interneta adreses: www.brilliant-ag.com

LT: Aš, Brilliant AG, patvirtinu, kad radijo įrenginių tipas Officehero G98941/22, G98941/06 atitinka Direktyvą 2014/53/EU. Išsamią ES atitikties deklaraciją galima paprašyti šiuo interneto adresu: www.brilliant-ag.com

HU: Brilliant AG igazolja, hogy a Officehero G98941/22, G98941/06 típusú rádióberendezés megfelel a 2014/53/EU irányelvnek A teljes EU-megfelelőségi nyilatkozatot a következő internetes címen lehet kérni: www.brilliant-ag.com

MT: B'dan, Brilliant AG, niddikjara li dan it-tip ta' tagħmir tar-radju Officehero G98941/22, G98941/06 huwa konformi mad-Direttiva 2014/53/EU. Id-dikjarazzjoni shiha ta 'konformità tal-UE tista' tinalab mill-indirizz tal-Internet li ġej: www.brilliant-ag.com

PL: Brilliant AG niniejszym oświadcza, że typ urządzenia radiowego Officehero G98941/22, G98941/06 jest zgodny z dyrektywą 2014/53/EU. Pełną deklarację zgodności UE można uzyskać pod następującym adresem internetowym: www.brilliant-ag.com

PT: O(a) abaixo assinado(a) Brilliant AG declara que o presente tipo de equipamento de rádio Officehero G98941/22, G98941/06 está em conformidade com a Diretiva 2014/53/EU. A declaração de conformidade UE completa pode ser solicitada no seguinte endereço de internet: www.brilliant-ag.com

RO: Prin prezenta, Brilliant AG declară că tipul de echipamente radio Officehero G98941/22, G98941/06 este în conformitate cu Directiva 2014/53/EU. Declarația UE completă de conformitate poate fi solicitată de la următoarea adresă de internet: www.brilliant-ag.com

SK: Brilliant AG týmto vyhlasuje, že rádiové zariadenie typu Officehero G98941/22, G98941/06 je v súlade so smernicou 2014/53/EÚ. Kompletné vyhlásenie o zhode EÚ je možné vyžiadať na nasledujúcej internetovej adrese: www.brilliant-ag.com

SI: Brilliant AG potrjuje, da je tip radijske opreme Officehero G98941/22, G98941/06 skladen z Direktivo 2014/53/EU. Popolno izjavo EU o skladnosti lahko zahtevate na naslednjem internetnem naslovu: www.brilliant-ag.com

FI: Brilliant AG vakuuttaa, että radiolaitetyypin Officehero G98941/22, G98941/06 on direktiivin 2014/53/EU mukainen. Täydellisen EU-vaatimustenmukaisuusvakuutuksen voi pyytää seuraavasta Internet-osoitteesta: www.brilliant-ag.com

SE: Härmed försäkrar Brilliant AG att denna typ av radioutrustning Officehero G98941/22, G98941/06 överensstämmer med direktiv 2014/53/EU. Fullständig EU-försäkran om överensstämmelse kan begäras från följande internetadress: www.brilliant-ag.com

Frequency range:

110.5-205KHz

Transmitted power:

10.32dBuA/m at 3m

Operational temperature range device:

0°C- +40°C

OFFICEHERO

G98941...

DE: Betreiben Sie das Produkt nur an einer zugelassenen Steckdose, die mit dem öffentlichen Stromnetz verbunden ist. Die Steckdose muss in der Nähe des Produkts installiert und leicht zugänglich sein.

GB: Operate the product only from an approved outlet that is connected to the public power supply. The socket outlet must be installed near the product and must be easily accessible.

FR: N'utilisez le produit que sur une prise de courant agréée, reliée au réseau électrique public. La prise de courant doit être installée à proximité du produit et être facilement accessible.

IT: Utilizzare il prodotto solo da una presa di corrente approvata e collegata alla rete elettrica pubblica. La presa di corrente deve essere installata vicino al prodotto ed essere facilmente accessibile.

ES: Utilice el producto sólo desde una toma de corriente aprobada que esté conectada a la red eléctrica pública. La toma de corriente debe estar instalada cerca del producto y ser fácilmente accesible.

PT: Operar o produto apenas a partir de uma tomada eléctrica aprovada que esteja ligada ao fornecimento público de energia. A tomada deve ser instalada perto do produto e ser de fácil acesso.

NL: Gebruik het product alleen via een goedgekeurd stopcontact dat is aangesloten op de openbare stroomvoorziening. Het stopcontact moet in de buurt van het product worden geïnstalleerd en gemakkelijk toegankelijk zijn.

PL: Produkt należy obsługiwać wyłącznie z zatwierdzonego gniazdka elektrycznego, które jest podłączone do publicznej sieci energetycznej. Gniazdko musi być zainstalowane w pobliżu produktu i być łatwo dostępne.

GR: Λειτουργήστε το προϊόν μόνο από εγκεκριμένη πρίζα που είναι συνδεδεμένη με το δημόσιο δίκτυο ρεύματος. Η πρίζα πρέπει να είναι εγκατεστημένη κοντά στο προϊόν και να είναι εύκολα προσβάσιμη.

FIN: Käytä tuotetta vain hyväksytystä pistorasiasta, joka on kytketty julkiseen sähköverkkoon. Pistorasia on asennettava tuotteen lähelle, ja sen on oltava helposti saatavilla.

DK: Betjen kun produktet fra en godkendt stikkontakt, der er tilsluttet den offentlige strømforsyning. Stikkontakten skal være installeret i nærheden af produktet og være let tilgængelig.

NO: Bruk produktet kun på et godkjent strømuttak som er koblet til det offentlige strømmettet. Stikkontakten må monteres i nærheten av produktet og lett tilgjengelig.

SE: Använd produkten endast från ett godkänt eluttag som är anslutet till det allmänna elnätet. Uttaget måste vara installerat nära produkten och vara lätt åtkomligt.

HEBR: הפעל את המוצר רק בשקע חשמל מאושר המחובר לרשת החשמל הציבורית. השקע חייב להיות מותקן ליד המוצר ונגיש בקלות.

SK: Výrobok používajte len zo schválenej elektrickej zásuvky, ktorá je pripojená k verejnej sieti. Zásuvka musí byť nainštalovaná v blízkosti výrobku a musí byť ľahko prístupná.

CZ: Výrobek provozujte pouze ze schválené elektrické zásuvky, která je připojena k veřejné síti. Zásuvka musí být instalována v blízkosti výrobku a musí být snadno přístupná.

SI: Izdelek uporabljajte samo iz odobrene vtičnice, ki je priključena na javno električno omrežje. Vtičnica mora biti nameščena v bližini izdelka in mora biti lahko dostopna.

HU: A terméket csak olyan engedélyezett konnektorból működtesse, amely a közüzemi áramellátáshoz csatlakozik. A konnektornak a termék közelében kell lennie, és könnyen hozzáférhetőnek kell lennie.

**Hinweise zur Entsorgung**

Der Verbraucher ist gesetzlich dazu verpflichtet, elektronische Geräte, Lampen und Batterien am Ende ihrer Lebensdauer ordnungsgemäß zu entsorgen. An den öffentlichen Sammelstellen, bei Händlern oder an unserem Versandlager (Brilliant AG, Brilliantstr. 1, D-27442 Gnarrenburg) können diese unentgeltlich zurückgegeben werden.

Die Löschung der personenbezogenen Daten liegt in der Eigenverantwortung des Verbrauchers.

Leuchtmittel und Batterien, welche gefahrlos entnommen werden können und nicht fest verbaut sind, müssen zur separaten Entsorgung vorab entnommen werden. Das Landesrecht regelt die Details der rechtskonformen Entsorgung.

Die Kennzeichnung mit der durchgestrichenen Mülltonne markiert Elektrogeräte und Batterien, die nach ihrer Lebensdauer auf keinen Fall im Hausmüll entsorgt werden dürfen. Unter der Mülltonne angebrachte Symbole kennzeichnen evtl. enthaltene Inhaltsstoffe (Blei = Pb, Quecksilber = Hg, Cadmium = Cd).

Diese Trennung ist nötig, da Batterien und Elektrogeräte sowohl wertvolle Ressourcen sind als auch für den Menschen und seine Umwelt schädliche Stoffe enthalten.

Durch Verwertung, Sammlung und Wiederverwendung der hierfür geeigneten Batterien und Elektrogeräte tragen Sie zum Erhalt und Schutz der Umwelt und der menschlichen Gesundheit bei.

Batteriehinweise

Batterie- und Gerätekontakte vor dem Einlegen bei Bedarf reinigen.

Erschöpfte Batterien umgehend aus dem Gerät entfernen! Erhöhte Auslaufgefahr!

Setzen Sie Batterien niemals übermäßiger Wärme wie durch Sonnenschein, Feuer oder dergleichen aus! Immer alle Batterien gleichzeitig austauschen.

Nur Batterien des gleichen Typs einsetzen, keine unterschiedlichen Typen oder gebrauchte und neue Batterien miteinander verwenden. Batterien bei längerer Nichtverwendung aus dem Gerät entfernen.

Wiederaufladbare Batterien und Leuchten dürfen nur mit der angegebenen Ladespannung und dem maximalen Ladestrom aufgeladen werden.

Verwenden Sie ausschließlich je nach Batterietyp geeignete Ladegeräte.

**Notes on disposal**

The consumer is legally obliged to properly dispose of electronic devices, lamps and batteries at the end of their service life. These can be returned free of charge to public collection points, traders or our dispatch warehouse (Brilliant AG, Brilliantstr. 1, D-27442 Gnarrenburg).

The deletion of personal data is the responsibility of the consumer.

Bulbs and batteries which can be removed without risk and which are not permanently installed must be removed in advance for separate disposal.

State law regulates the details of legally compliant disposal.

The crossed-out wheeled bin marking indicates electrical appliances and batteries that should not be disposed of in household waste at the end of their service life. Symbols under the dustbin indicate any substances contained (lead = Pb, mercury = Hg, cadmium = Cd).

This separation is necessary, as batteries and electrical appliances are both valuable resources and contain substances that are harmful to humans and the environment. By recycling, collecting and reusing batteries and electrical appliances suitable for this purpose, you contribute to the preservation and protection of the environment and human health.

Battery instructions

Clean battery and unit contacts before inserting if necessary.

Remove exhausted batteries from the unit immediately! Increased risk of leakage!

Never expose batteries to excessive heat such as sunshine, fire or the like! Always replace all batteries at the same time.

Only use batteries of the same type, do not use different types or used and new batteries together. Remove batteries from the unit if they will not be used for a long time.

Rechargeable batteries and lamps may only be charged with the specified charging voltage and maximum charging current.

Only use suitable chargers depending on the battery type.

**Notes sur l'élimination**

Le consommateur est légalement tenu d'éliminer correctement les appareils électroniques, les lampes et les piles à la fin de leur durée de vie.

Ceux-ci peuvent être retournés gratuitement aux points de collecte publics, aux commerçants ou à notre entrepôt d'expédition (Brilliant AG, Brilliantstr. 1, D-27442 Gnarrenburg).

La suppression des données personnelles relève de la responsabilité du consommateur.

Les ampoules et les piles qui peuvent être retirées sans risque et qui ne sont pas installées de manière permanente doivent être retirées à l'avance pour être éliminées séparément. Le droit national régit les détails de l'élimination conforme à la loi.

Le marquage de la poubelle barrée indique les appareils électriques et les piles qui ne doivent pas être jetés dans la poubelle.

Les piles qui ne doivent pas être jetées dans les ordures ménagères à la fin de leur durée de vie. Les symboles sous la poubelle indiquent les substances contenues (plomb = Pb, mercure = Hg, cadmium = Cd).

Cette séparation est nécessaire, car les piles et les appareils électriques sont des ressources précieuses et contiennent des substances nocives pour l'homme et l'environnement.

contiennent des substances nocives pour l'homme et l'environnement. En recyclant, collectant et réutilisant les piles et les appareils électriques adaptés, vous contribuez à la préservation et à la protection de l'environnement et de la santé humaine.

Istruzioni relative alla batteria

Nettoyez les contacts de la pile et de l'appareil avant de les insérer, si nécessaire.

Retirez immédiatement les piles épuisées de l'appareil ! Risque accru de fuite !

N'exposez jamais les piles à une chaleur excessive (soleil, feu, etc.) ! Remplacez toujours toutes les piles en même temps.

N'utilisez que des piles du même type ; n'utilisez pas des piles de types différents ou des piles usagées et neuves ensemble.

Retirez les piles de l'appareil si elles ne sont pas utilisées pendant une longue période.

Les piles rechargeables et les lampes ne peuvent être chargées qu'avec la tension de charge et le courant de charge maximum spécifiés.

N'utilisez que des chargeurs appropriés en fonction du type de batterie.

**Note sullo smaltimento**

Il consumatore è obbligato per legge a smaltire correttamente i dispositivi elettronici, le lampade e le batterie al termine della loro vita utile.

Questi possono essere restituiti gratuitamente ai centri di raccolta pubblici, ai commercianti o al nostro magazzino di spedizione (Brilliant AG, Brilliantstr. 1, D-27442 Gnarrenburg).

La cancellazione dei dati personali è responsabilità del consumatore.

Le lampadine e le batterie che possono essere rimosse senza rischi e che non sono installate in modo permanente devono essere rimosse in anticipo per essere smaltite separatamente. Le leggi statali regolano i dettagli dello smaltimento conforme alla legge.

Il marchio del bidone barrato indica gli apparecchi elettrici e le batterie che non devono essere smaltiti.

batterie che non devono essere smaltite nei rifiuti domestici al termine della loro vita utile. I simboli sotto la pattumiera indicano le sostanze contenute (piombo = Pb, mercurio = Hg, cadmio = Cd).

Questa separazione è necessaria, poiché le batterie e gli apparecchi elettrici sono risorse preziose e contengono sostanze nocive per l'uomo e per la salute.

contengono sostanze dannose per l'uomo e per l'ambiente. Riciclando, raccogliendo e riutilizzando le pile e gli apparecchi elettrici adatti a questo scopo, si contribuisce alla salvaguardia e alla tutela dell'ambiente e della salute umana.

Istruzioni per la batteria

Se necessario, pulire la batteria e i contatti dell'unità prima di inserirla.

Rimuovere immediatamente le batterie esaurite dall'unità! Aumenta il rischio di perdite!

Non esporre mai le batterie a fonti di calore eccessive come sole, fuoco o simili! Sostituire sempre tutte le batterie contemporaneamente.

Utilizzare solo batterie dello stesso tipo, non utilizzare tipi diversi o batterie usate e nuove insieme. Rimuovere le batterie dall'unità se non vengono utilizzate per lungo tempo.

Le batterie ricaricabili e le lampade possono essere caricate solo con la tensione di carica e la corrente di carica massima specificate.

Utilizzare solo caricabatterie adatti al tipo di batteria.

**Notas sobre la eliminación**

El consumidor está legalmente obligado a desechar correctamente los aparatos electrónicos, las lámparas y las pilas al final de su vida útil. Estos pueden devolverse gratuitamente a los puntos de recogida públicos, a los comerciantes o a nuestro almacén de expedición (Brilliant AG, Brilliantstr. 1, D-27442 Gnarrenburg).

La eliminación de los datos personales es responsabilidad del consumidor.

Las bombillas y pilas que puedan retirarse sin riesgo y que no estén instaladas de forma permanente deberán retirarse previamente para su eliminación por separado.

La legislación estatal regula los detalles de la eliminación conforme a la ley.

La marca del cubo de basura con ruedas tachado indica los aparatos eléctricos y las pilas que no se deben tirar a la basura doméstica al final de su vida útil. Los símbolos bajo el cubo indican las sustancias que contiene (plomo = Pb, mercurio = Hg, cadmio = Cd).

Esta separación es necesaria, ya que tanto las pilas como los aparatos eléctricos son recursos valiosos y contienen sustancias nocivas para el ser humano y el medio ambiente. Al reciclar, recoger y reutilizar pilas y aparatos eléctricos aptos para este fin, contribuyes a la conservación y protección del medio ambiente y la salud humana.

Instrucciones para la batería

Limpie la pila y los contactos de la unidad antes de insertarla si es necesario.

Retire inmediatamente las pilas agotadas del aparato. Aumenta el riesgo de fugas.

No exponga nunca las pilas a un calor excesivo como el del sol, el fuego o similares. Cambie siempre todas las pilas al mismo tiempo.

Utilice sólo pilas del mismo tipo, no utilice pilas de tipos diferentes o pilas usadas y nuevas juntas. Retire las pilas del aparato si no va a utilizarlas durante mucho tiempo.

Las pilas recargables y las lámparas sólo pueden cargarse con la tensión de carga y la corriente de carga máxima especificadas. Utilice únicamente cargadores adecuados en función del tipo de batería.

**Notas sobre a eliminação**

O consumidor é legalmente obrigado a eliminar corretamente os aparelhos electrónicos, lâmpadas e pilhas no final da sua vida útil.

Estes podem ser devolvidos gratuitamente em pontos de recolha públicos, comerciantes ou no nosso armazém de expedição (Brilliant AG, Brilliantstr. 1, D-27442 Gnarrenburg). A eliminação dos dados pessoais é da responsabilidade do consumidor.

As lâmpadas e as pilhas que podem ser retiradas sem risco e que não estão instaladas de forma permanente devem ser retiradas com antecedência para serem eliminadas separadamente. A legislação estatal regula os pormenores da eliminação legal.

A marcação com uma cruz no caixote do lixo com rodas indica os aparelhos eléctricos e as pilhas que não devem ser eliminados.

As pilhas que não devem ser deitadas no lixo doméstico no fim da sua vida útil. Os símbolos sob o caixote do lixo indicam as substâncias contidas (chumbo = Pb, mercúrio = Hg, cádmio = Cd).

Esta separação é necessária, uma vez que as pilhas e os aparelhos eléctricos são recursos valiosos e contêm substâncias nocivas para o ser humano e para o ambiente. Ao reciclar, recolher e reutilizar pilhas e aparelhos eléctricos adequados para este fim, está a contribuir para a preservação e proteção do ambiente e da saúde humana.

Instruções para a bateria

Limpar a pilha e os contactos da unidade antes de a inserir, se necessário.

Retirar imediatamente as pilhas gastas do aparelho! Maior risco de fuga!

Nunca exponha as pilhas a calor excessivo, como a luz do sol, o fogo ou algo do género! Substituir sempre todas as pilhas ao mesmo tempo.

Utilizar apenas pilhas do mesmo tipo, não utilizar pilhas de tipos diferentes ou pilhas usadas e novas em conjunto. Retirar as pilhas do aparelho se não forem utilizadas durante um longo período de tempo. As pilhas e lâmpadas recarregáveis só podem ser carregadas com a tensão de carga e a corrente de carga máxima especificadas.

Utilizar apenas carregadores adequados, consoante o tipo de pilha.

**Uwagi dotyczące utylizacji**

Konsument jest prawnie zobowiązany do prawidłowej utylizacji urządzeń elektronicznych, lamp i baterii po zakończeniu ich okresu użytkowania.

Można je zwrócić bezpłatnie do publicznych punktów zbiórki, sprzedawców lub naszego magazynu wysyłkowego (Brilliant AG, Brilliantstr. 1, D-27442 Gnarrenburg).

Za usunięcie danych osobowych odpowiada konsument. Żarówki i baterie, które można wyjąć bez ryzyka i które nie są zainstalowane na stałe, należy wcześniej usunąć w celu oddzielnej utylizacji.

Prawo krajowe reguluje szczegóły dotyczące zgodnej z prawem utylizacji.

Oznaczenie przekreślonego pojemnika na śmieci na kółkach wskazuje urządzenia elektryczne i baterie, których nie należy wyrzucać.

baterie, których nie wolno wyrzucać wraz z odpadami domowymi po zakończeniu okresu eksploatacji.

Symbole pod koszem na śmieci wskazują na zawarte w nim substancje (ołów = Pb, rtęć = Hg, kadm = Cd).

Taka segregacja jest konieczna, ponieważ baterie i urządzenia elektryczne są zarówno cennymi zasobami, jak i zawierają substancje szkodliwe dla ludzi i środowiska.

Poddając recyklingowi, zbierając i ponownie wykorzystując baterie i urządzenia elektryczne nadające się do tego celu, przyczyniasz się do zachowania i ochrony środowiska oraz zdrowia ludzkiego.

Instrukcje dotyczące akumulatora

W razie potrzeby wyczyść styki baterii i urządzenia przed ich włożeniem.

Wyczerpane baterie należy natychmiast wyjąć z urządzenia! Zwiększone ryzyko wycieku!

Nigdy nie wystawiaj baterii na działanie nadmiernego ciepła, takiego jak promienie słoneczne, ogień itp. Zawsze wymieniaj wszystkie baterie w tym samym czasie.

Używaj wyłącznie baterii tego samego typu, nie używaj razem baterii różnych typów ani baterii używanych i nowych.

Jeśli baterie nie będą używane przez dłuższy czas, należy je wyjąć z urządzenia.

Akumulatory i lampy mogą być ładowane wyłącznie przy użyciu określonego napięcia ładowania i maksymalnego prądu ładowania.

Należy używać wyłącznie odpowiednich ładowarek w zależności od typu baterii.

**Opmerkingen over afvalverwijdering**

De consument is wettelijk verplicht om elektronische apparaten, lampen en batterijen aan het einde van hun levensduur op de juiste wijze af te voeren.

Deze kunnen gratis worden ingeleverd bij openbare inzamelpunten, handelaren of ons verzendmagazijn (Brilliant AG, Brilliantstr. 1, D-27442 Gnarrenburg).

Het verwijderen van persoonlijke gegevens is de verantwoordelijkheid van de consument.

Lampen en batterijen die zonder risico kunnen worden verwijderd en die niet permanent zijn geïnstalleerd, moeten van tevoren worden verwijderd om apart te worden afgevoerd. Staatswetten regelen de details van een wettelijk toegestane verwijdering.

De doorgekruiste afvalbakmarkering op wieltjes geeft elektrische apparaten en batterijen aan die niet mogen worden weggegooid.

batterijen die aan het einde van hun levensduur niet bij het huishoudelijk afval mogen.

Symbolen onder de vuilnisbak geven aan welke stoffen erin zitten (lood = Pb, kwik = Hg, cadmium = Cd).

Deze scheiding is nodig omdat batterijen en elektrische apparaten zowel waardevolle hulpbronnen zijn als stoffen bevatten die schadelijk zijn voor mens en milieu.

Door batterijen en elektrische apparaten die hiervoor geschikt zijn te recyclen, in te zamelen en te hergebruiken,

draagt u bij aan het behoud en de bescherming van het milieu en de menselijke gezondheid.

Instructies voor de batterij

Reinig indien nodig de batterij en de contactpunten van de eenheid voor het plaatsen.

Verwijder lege batterijen onmiddellijk uit het toestel! Verhoogd risico op lekken!

Stel batterijen nooit bloot aan overmatige hitte zoals zonlicht, vuur en dergelijke! Vervang alle batterijen altijd tegelijkertijd.

Gebruik alleen batterijen van hetzelfde type, gebruik geen verschillende types of gebruikte en nieuwe batterijen samen.

Verwijder batterijen uit het apparaat als ze lange tijd niet worden gebruikt.

Opladbare batterijen en lampen mogen alleen worden opgeladen met de aangegeven laadspanning en maximale laadstroom.

Gebruik alleen geschikte opladers afhankelijk van het type batterij.