

# Paul Neuhaus



## 831531 - TIMON

# Paul Neuhaus

Paul Neuhaus GmbH

Olakenweg 36 · D-59457 Werl

+49(0)2922 9721 9290

Kundenservice@neuhaus-group.de

www.paul-neuhaus.de

DE  
GB  
FR  
BG  
CZ  
DK  
EL  
ES  
ET  
FI  
HR  
HU  
IT  
LT  
LV  
NL  
NO  
PL  
PT  
RO  
RU  
SK  
SL  
SR  
SV  
TR

- DE** Dieses Produkt enthält eine Lichtquelle der Energieeffizienzklasse <E>.
- GB** This product contains a light source of energy efficiency class <E>.
- FR** Ce produit comprend une source de lumière de classe d'efficacité énergétique <E>.
- BG** Продуктът съдържа източник на светлина с клас на енергийна ефективност <E>.
- CZ** Tento výrobek obsahuje světelný zdroj třídy energetické účinnosti <E>.
- DK** Dette produkt indeholder en lyskilde af energieeffektklasse <E>.
- EL** Αυτό το προϊόν περιέχει πηγή φωτός της τάξης ενεργειακής απόδοσης <E>.
- ES** Este producto contiene una fuente de luz de la clase de eficiencia energética <E>.
- ET** See toode sisaldab valgusallikat energiatõhusklassiga <E>.
- FI** Tämä tuote sisältää energiatehokkuusluokan <E> valonlähteen.
- HR** Ovaj proizvod sadrži izvor svjetlosti energetskeg razreda <E>.
- HU** Ez a termék <E> energiahatékonysági osztályba tartozó fényforrást tartalmaz.
- IT** Questo prodotto contiene una sorgente luminosa della classe di efficienza energetica <E>.
- LT** Šis produktas yra su šviesos šaltiniu, kurio energinio efektyvumo klasė yra <E>.
- LV** Šis izstrādājums satur gaismas avotu, kas atbilst energoefektivitātes klasei <E>.
- NL** Dit product bevat een lichtbron van energie-efficiëntieklasse <E>.
- NO** Dette produktet inneholder en lyskilde i energieeffektivitetsklasse <E>.
- PL** Produkt ten zawiera źródło światła o klasie efektywności energetycznej <E>.
- PT** Este produto contém uma fonte de luz da classe de eficiência energética <E>.
- RO** Acest produs conține o sursă de lumină din clasa de eficiență energetică <E>.
- RU** Данное изделие содержит источник света класса энергоэффективности <E>.
- SK** Tento výrobek obsahuje zdroj svetla triedy energetickej efektivity <E>.
- SL** Ta izdelek vsebuje svetlobni vir razreda energijske učinkovitosti <E>.
- SR** Ovaj proizvod sadrži izvor svetlosti energetske klase <E>.
- SV** Denna produkt innehåller en ljuskälla i energieffektivitetsklass <E>.
- TR** Bu ürün, enerji verimliliği sınıfına sahip bir ışık kaynağı içerir <E>.

LED 23 W  
2.760 lm  
26 W  
1.550 lm  
t 25.000 h  
T<sub>K</sub> 3.000 K  
15.000 x  
< 0,5 s

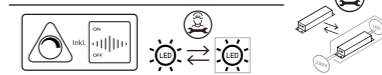

## 831531

230V / 50Hz~

LED 1x LED-Board 45V DC/23W

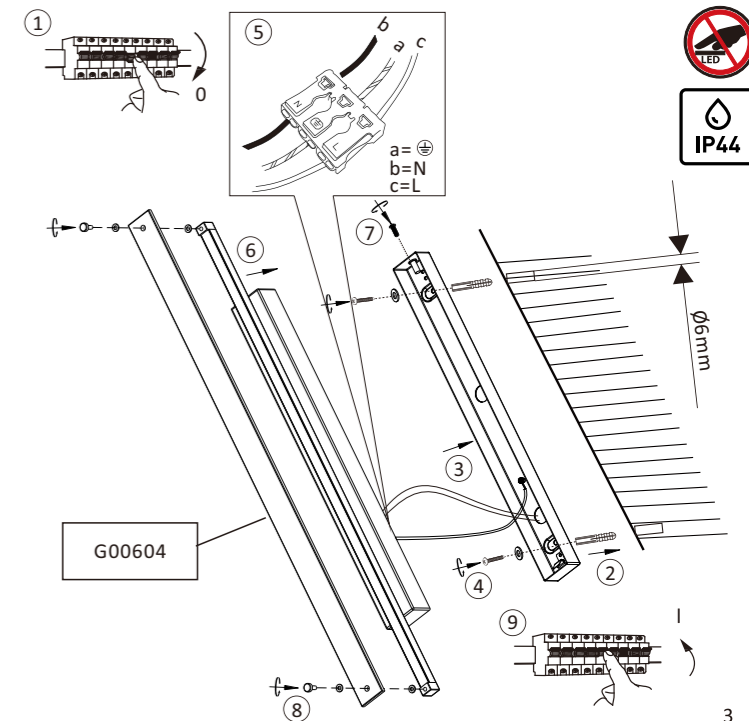

a)

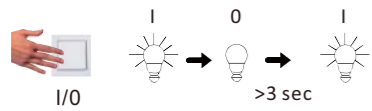

b)

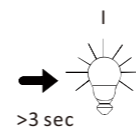
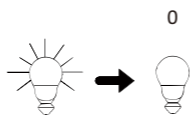
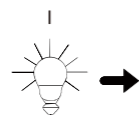
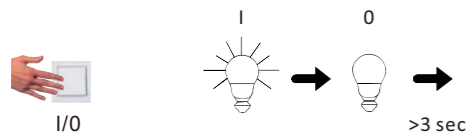

<b>DE</b>	Dimm-Funktion
<b>GB</b>	Dimmer function
<b>FR</b>	Fonction variateur
<b>BG</b>	функция на регулиране на светлинния поток
<b>CZ</b>	Funkce ztlumení
<b>DK</b>	Dæmpningsfunktion
<b>EL</b>	Λειτουργία μετριάσμού φωτισμού
<b>ES</b>	Función reguladora
<b>ET</b>	Hämdarduse funktsioon
<b>FI</b>	Himmennyksen toiminto
<b>HR</b>	Funkcija prigušivanja
<b>HU</b>	Fénytompító funkció
<b>IT</b>	Funzione di regolazione
<b>LT</b>	Pritemdymo funkcija
<b>LV</b>	Spilgtuma samazināšanas funkcija
<b>NL</b>	Dimfunctie
<b>NO</b>	Dimmefunksjon
<b>PL</b>	Funkcja ściemniania
<b>PT</b>	Função de regulação de intensidade da luz
<b>RO</b>	Funcie de micșorare a luminii
<b>RU</b>	функция диммирования
<b>SK</b>	funkcia stmievania
<b>SL</b>	Funkcija zatemnitve
<b>SR</b>	funkcija zatamnivanja
<b>SV</b>	Dimfunktion
<b>TR</b>	Karartma fonksiyonu

<b>DE</b>	Leuchte beginnt zu dimmen
<b>GB</b>	light starts to dim
<b>FR</b>	La lumière commence à baisser
<b>BG</b>	Лампата започва да регулира светлинния поток
<b>CZ</b>	Světlo se začne ztlumovat
<b>DK</b>	Lampen begynder at aftage i styrke
<b>EL</b>	Το φως αρχίζει να εξασθενεί
<b>ES</b>	La lámpara comienza a regular
<b>ET</b>	Valgus hakkab hämdarduma
<b>FI</b>	Valo alkaa himmentymään
<b>HR</b>	Svjetlo se počinja prigušivati
<b>HU</b>	A lámpa fénye tompulni kezd
<b>IT</b>	La luminosità inizia a ridursi
<b>LT</b>	Šviesos pritemzia
<b>LV</b>	Lampa sāk samazināt spilgtumu
<b>NL</b>	Lamp begint te dimmen
<b>NO</b>	Lyset begynner å dimme
<b>PL</b>	Lampa zaczyna ściemniać się
<b>PT</b>	A lâmpada começa a regular a intensidade da luz
<b>RO</b>	Lampa începe să reducă lumina
<b>RU</b>	светильник плавно набирает яркость
<b>SK</b>	svietidlo sa začne stmievat'
<b>SL</b>	Svetilka prične zatemnjevat
<b>SR</b>	svetiljka počinje da zatamnjuje
<b>SV</b>	Lampan börjar att dimra
<b>TR</b>	Aydınlatma, kararmaya başlar

<b>DE</b>	gewünschte Helligkeit erreicht
<b>GB</b>	desired brightness attained
<b>FR</b>	atteint la luminosité souhaitée
<b>BG</b>	Достигната желаната светлост
<b>CZ</b>	Dosaženo požadovaného jasu
<b>DK</b>	Nået ønsket lysstyrke
<b>EL</b>	Επίτευξη της επιθυμητής φωτεινότητας
<b>ES</b>	se alcanza la claridad deseada
<b>ET</b>	Soovitud heledus on saavutatud
<b>FI</b>	Haluttu kirkkaus on saavutettu
<b>HR</b>	Željena svjetloća je postignuta
<b>HU</b>	A kívánt világosság elérve
<b>IT</b>	Raggiunge la luminosità desiderata
<b>LT</b>	Pasiekta norimas šviesumas
<b>LV</b>	Sasniegta nepieciešamā spilgtuma pakāpe
<b>NL</b>	Gewenste helderheid bereikt
<b>NO</b>	Lyset begynner å dimme
<b>PL</b>	Pożądaný poziom jasności został osiągnięty
<b>PT</b>	O brilho pretendido foi atingido
<b>RO</b>	Luminozitate dorită atinsă
<b>RU</b>	желаемая яркость достигнута
<b>SK</b>	dosiahnutý požadovaný jas
<b>SL</b>	dosežena želena svetlost
<b>SR</b>	postignuta željena osvetljenost
<b>SV</b>	Önskad ljusstyrka uppnådd
<b>TR</b>	İstenilen aydınlığa ulaşıldı

<b>DE</b>	Helligkeit gespeichert
<b>GB</b>	brightness level saved
<b>FR</b>	Luminosité mise en mémoire
<b>BG</b>	Светлостта запаменена
<b>CZ</b>	Jas uložen
<b>DK</b>	Lysstyrke gemt
<b>EL</b>	Εξοικονόμηση φωτεινότητας
<b>ES</b>	La claridad se almacena
<b>ET</b>	Heledus on salvestatud
<b>FI</b>	Kirkkaus on tallennettu
<b>HR</b>	Pohranjena svjetloća
<b>HU</b>	Világosság tárolva
<b>IT</b>	Luminosità salvata
<b>LT</b>	Šviesumas išsaugotas
<b>LV</b>	Spilgtuma pakāpe saglabāta
<b>NL</b>	Helderheid opgeslagen
<b>NO</b>	Lyset begynner å dimme
<b>PL</b>	Zapisano poziom jasności
<b>PT</b>	Brilho está memorizado
<b>RO</b>	Luminozitate memorată
<b>RU</b>	яркость сохранена
<b>SK</b>	jas uložený
<b>SL</b>	svetlost shranjena
<b>SR</b>	osvetljenost je memorisana
<b>SV</b>	Ljusstyrkan sparades
<b>TR</b>	Aydınlık kaydedildi